



**АДМИНИСТРАЦИЯ
КУМЫЛЖЕНСКОГО СЕЛЬСКОГО ПОСЕЛЕНИЯ
КУМЫЛЖЕНСКОГО МУНИЦИПАЛЬНОГО РАЙОНА
ВОЛГОГРАДСКОЙ ОБЛАСТИ**

**ПОСТАНОВЛЕНИЕ
от 25 декабря 2017 года № 193**

**Об утверждении муниципальной программы
Кумылженского сельского поселения
«Формирование современной городской среды» на 2018- 2022 годы**

В целях содействия решению вопросов местного значения, вовлечения населения в процессы местного самоуправления, создания благоприятных условий проживания граждан, повышения качества реформирования жилищно-коммунального хозяйства, проведения ремонта дворовых территорий многоквартирных домов Кумылженского сельского поселения, руководствуясь Федеральным законом от 06 октября 2003 года № 131-ФЗ «Об общих принципах организации местного самоуправления в Российской Федерации», постановлением Правительства Российской Федерации от 10.02.2017 года № 169 «Об утверждении Правил предоставления и распределения субсидий из федерального бюджета бюджетам субъектов Российской Федерации на поддержку государственных программ субъектов Российской Федерации и муниципальных программ формирования современной городской среды»,

п о с т а н о в л я ю:

1. Утвердить муниципальную программу Кумылженского сельского поселения «Формирование современной городской среды» на 2018- 2022 годы (прилагается).
2. Настоящее постановление вступает в силу со дня официального обнародования в МКУК «Кумылженская межпоселенческая центральная библиотека им. Ю.В. Сергеева» и подлежит размещению на официальном сайте Кумылженского сельского поселения в сети Интернет, но не ранее 1 января 2018 года.
3. Контроль за выполнением настоящего постановления оставляю за собой

Глава Кумылженского
сельского поселения



Ю.В. Потапов

УТВЕРЖДЕНА
 постановлением администрации
 Кумылженского сельского поселения
 Кумылженского муниципального
 района Волгоградской области
 от 25 декабря 2017 г. № 193

МУНИЦИПАЛЬНАЯ ПРОГРАММА КУМЫЛЖЕНСКОГО СЕЛЬСКОГО ПОСЕЛЕНИЯ
 «ФОРМИРОВАНИЕ СОВРЕМЕННОЙ ГОРОДСКОЙ СРЕДЫ»
 НА 2018- 2022 ГОДЫ

ПАСПОРТ

муниципальной программы Кумылженского сельского поселения
 «Формирование современной городской среды»
 на 2018-2022 годы

Ответственный исполнитель программы	Администрация Кумылженского сельского поселения Кумылженского муниципального района Волгоградской области
Участники программы	Администрация Кумылженского сельского поселения Кумылженского района, Совет Кумылженского сельского поселения Кумылженского района
Цели программы	повышение уровня внешнего благоустройства, санитарного содержания дворовых территорий многоквартирных домов и территорий общего пользования Кумылженского сельского поселения Кумылженского района; обеспечение жизненно важных социально-экономических Кумылженского сельского поселения; обустройство придомовых территорий многоквартирных домов; организация искусственного освещения дворовых территорий; создание условий для массового отдыха жителей поселения и организация обустройства мест массового пребывания населения; осуществление мероприятий по поддержанию порядка, архитектурно-художественного оформления на территории Кумылженского сельского поселения; создание комфортных условий для деятельности и отдыха жителей города; выполнение озеленения придомовых территорий многоквартирных домов
Задачи программы	повышение уровня благоустройства дворовых территорий и территорий общего пользования Кумылженского сельского поселения; обустройство детских и спортивных площадок; организация освещения дворовых территорий; усиление контроля за использованием, охраной и благоустройством территорий;

	<p>повышение уровня вовлеченности заинтересованных граждан, организаций в реализацию мероприятий по благоустройству территории поселения;</p> <p>обеспечение реализации мероприятий программы в соответствии с утвержденными сроками</p>
Целевые индикаторы и показатели программы	повышение доли отремонтированных дворовых территорий многоквартирных домов и территорий общего пользования Кумылженского сельского поселения
Срок реализации программы	2018-2022 годы
Объемы бюджетных ассигнований программы	<p>общий объем финансовых средств _____ тыс. руб., из них:</p> <p>федеральный бюджет - _____ тыс. руб.;</p> <p>краевой бюджет - _____ тыс. руб.;</p> <p>местный бюджет - 200 тыс. руб.;</p> <p>Объемы финансирования будут уточняться при формировании бюджета Кумылженского сельского поселения</p>
Ожидаемые результаты реализации программы	<p>улучшение состояния территорий Кумылженского сельского поселения;</p> <p>создание условий для работы и отдыха жителей сельского поселения;</p> <p>улучшение санитарного состояния территорий Кумылженского сельского поселения;</p> <p>привитие жителям любви и уважения к своему поселению, соблюдению чистоты и порядка;</p> <p>улучшение экологической обстановки и создание среды, комфортной для проживания жителей поселения;</p> <p>увеличение площади благоустроенных зелёных насаждений в поселении;</p> <p>предотвращение сокращения зелёных насаждений;</p> <p>увеличение количества высаживаемых деревьев;</p> <p>обустройство территории многоквартирных домов детскими, спортивными площадками, ремонт дворовых проездов, освещения, установка скамеек, урн для мусора.</p>

1. Характеристика текущего состояния благоустройства территории Кумылженского сельского поселения и обоснование необходимости решения программными методами

В целях настоящей программы под дворовой территорией понимается совокупность территорий, прилегающих к многоквартирным домам, с расположенными на них объектами, предназначенными для обслуживания и эксплуатации таких домов, и элементами благоустройства этих территорий, в том числе парковками (парковочными местами), тротуарами и автомобильными дорогами, включая автомобильные дороги, образующие проезды к территориям, прилегающим к многоквартирным домам.

Дворовые территории являются важнейшей составной частью транспортной системы. От уровня транспортно-эксплуатационного состояния дворовых территорий многоквартирных домов и проездов к дворовым территориям во многом зависит качество жизни населения. Текущее состояние большинства дворовых территорий не соответствует со-

временным требованиям к местам проживания граждан, обусловленным нормами Градостроительного и Жилищного кодексов Российской Федерации, а именно: значительная часть асфальтобетонного покрытия внутриквартальных проездов имеет высокую степень износа, так как срок службы большинства дорожных покрытий с момента застройки многоквартирными домами истек, практически не производятся работы по озеленению дворовых территорий, малое количество парковок для временного хранения автомобилей, что приводит к их хаотичной парковке, недостаточно оборудованных детских и спортивных площадок. Зеленые насаждения на дворовых территориях представлены, в основном, зрелыми или перестойными деревьями. Не во всех дворовых территориях на газонах устроены цветники.

Существующее положение обусловлено рядом факторов: нарушение градостроительных норм при застройке городских территорий, введение новых современных требований к благоустройству и содержанию территорий, недостаточное финансирование программных мероприятий в предыдущие годы, отсутствие комплексного подхода к решению проблемы формирования и обеспечения среды, комфортной и благоприятной для проживания населения.

До настоящего времени благоустройство дворовых территорий осуществлялось по отдельным видам работ, без взаимной увязки элементов благоустройства. Некоторые виды работ по благоустройству практически не производились: работы по содержанию зеленых зон дворовых территорий, организации новых дворовых площадок для отдыха детей разных возрастных групп, устройство парковок для временного хранения автомобилей.

Надлежащее состояние придомовых территорий является важным фактором формирования благоприятной экологической и эстетической городской среды.

Проблемы восстановления и ремонта асфальтового покрытия дворов, озеленения, освещения дворовых территорий, ремонта (устройства) дождевой канализации либо вертикальной планировки на сегодня весьма актуальны и не решены в полном объеме в связи с недостаточным финансированием отрасли

Благоустройство дворовых территорий и мест массового пребывания населения невозможно осуществлять без комплексного подхода. При отсутствии проекта благоустройства получить многофункциональную адаптивную среду для проживания граждан не представляется возможным. При выполнении работ по благоустройству необходимо учитывать мнение жителей и сложившуюся инфраструктуру территорий дворов для определения функциональных зон, и выполнения других мероприятий.

Комплексный подход позволяет наиболее полно и в то же время детально охватить весь объем проблем, решение которых может обеспечить комфортные условия проживания всего населения. К этим условиям относятся чистые улицы, благоустроенные районы, дворы и дома, зеленые насаждения, необходимый уровень освещенности дворов в темное время суток.

Важнейшей задачей администрации Кумылженского сельского поселения является формирование и обеспечение среды, комфортной и благоприятной для проживания населения, в том числе благоустройство и надлежащее содержание дворовых территорий, выполнение требований Градостроительного кодекса Российской Федерации по устойчивому развитию территорий сельских поселений, обеспечивающих при осуществлении градостроительной деятельности безопасные и благоприятные условия жизнедеятельности человека.

Для поддержания дворовых территорий и мест массового пребывания населения в технически исправном состоянии и приведения их в соответствие с современными требованиями комфортности разработана муниципальная программа «Формирование современной городской среды» на 2018-2022 годы (далее – программа), которой предусматривается целенаправленная работа исходя из:

- 1) минимального перечня работ:

ремонт дворовых проездов;
установка скамеек, урн для мусора

При этом указанный перечень является исчерпывающим и не может быть расширен.

В рамках минимального перечня работ по благоустройству дворовых территорий не требуется финансовое и трудовое участие собственников помещений в многоквартирных домах, собственников иных зданий и сооружений, расположенных в границах дворовой территории, подлежащей благоустройству.

- 2) дополнительного перечня работ:
оборудование детских и (или) спортивных площадок;
оборудование автомобильных парковок;
озеленение дворовых территорий;
иные виды работ.

Дополнительный перечень работ по благоустройству дворовых территорий многоквартирных домов, а также их стоимость, определяется исходя из соответствующего перечня, утвержденного государственной программой Волгоградской области формирования современной городской среды.

В рамках дополнительного перечня работ по благоустройству дворовых территорий будет трудовое участие заинтересованных лиц, которое выполняется в форме однодневного субботника по уборке дворовой территории.

Проведение однодневного субботника по уборке дворовой территории оформляется уполномоченным лицом, которое вправе действовать в интересах всех собственников помещений в указанном многоквартирном доме соответствующим актом, который подлежит согласованию с администрацией Кумылженского сельского поселения.

Минимальный перечень работ по благоустройству дворовых территорий и дополнительный перечень работ по благоустройству дворовых территорий со финансируется за счет средств из федерального бюджета, бюджета Волгоградской области и бюджета Кумылженского сельского поселения Кумылженского района на текущий финансовый год.

При формировании заявок для включения в адресный перечень дворовых территорий многоквартирных домов, расположенных на территории Кумылженского сельского поселения Кумылженского района, на которых планируется благоустройство, заинтересованные лица вправе выбрать, какие из видов работ, входящих в минимальный перечень по благоустройству дворовых территорий, планируются к реализации.

Дополнительный перечень работ по благоустройству дворовых территорий многоквартирных домов реализуется только при условии реализации работ, предусмотренных минимальным перечнем по благоустройству дворовых территорий.

Включение предложений заинтересованных лиц о включении территории общего пользования и дворовой территории многоквартирного дома в программу осуществляется путем реализации следующих этапов:

1) проведения общественного обсуждения в соответствии с Порядком проведения общественного обсуждения проекта программы «Формирование современной городской среды на 2018-2022 годы» Кумылженского сельского поселения и Порядка организации деятельности общественной комиссии;

2) рассмотрения и оценки предложений заинтересованных лиц на включение в адресный перечень дворовых территорий многоквартирных домов, расположенных на территории станицы Кумылженская, на которых планируется благоустройство в текущем году в соответствии с Порядком обсуждения с заинтересованными лицами и утверждения дизайн - проектов благоустройства дворовых территорий многоквартирных домов, включенных в муниципальную программу «Формирование современной городской среды»;

3) рассмотрения и оценки предложений граждан, организаций на включение в адресный перечень территорий общего пользования станицы Кумылженская, на которых планируется благоустройство в текущем году в соответствии с Порядком включения дво-

ровых территорий многоквартирных домов станицы Кумылженская в муниципальную подпрограмму «Формирование современной городской среды».

Адресный перечень дворовых территорий многоквартирных домов, расположенных на территории станицы Кумылженская, на которых планируется благоустройство в текущем году, утверждается в соответствии с таблицей № 1 к программе.

Таблица №1

№п/п	Адрес многоквартирного жилого дома	Площадь земельного участка кв. м.
1	2	3

Перечень общественных территорий, расположенных на территории Кумылженского сельского поселения Кумылженского района, на которых планируется благоустройство в текущем году, утверждается в соответствии с таблицей №2 к программе.

Таблица № 2

№п/п	Перечень общественных территорий, включенных в муниципальную программу на 2018-2022 годы	Площадь земельного участка кв. м.
1	2	3

Адресный перечень дворовых территорий многоквартирных домов, расположенных на территории станицы Кумылженская, на которых планируется благоустройство на 2018-2022 годы, формируется с учетом региональной программы по капитальному ремонту общего имущества многоквартирных домов и краткосрочных планов ее реализации. Включение дворовой территории в подпрограмму без решения заинтересованных лиц не допускается.

Визуализированный перечень образцов элементов благоустройства, предлагаемых к размещению на дворовой территории многоквартирного дома, сформированный исходя из минимального перечня работ по благоустройству дворовых территорий приводится в соответствии с приложением № 1 к программе.

Рекомендуемая стоимость (единичные расценки) работ по благоустройству дворовых территорий, входящих в состав минимального и дополнительного перечней таких работ (приложение № 2 к программе),

Проведение мероприятий по благоустройству дворовых территорий многоквартирных домов, расположенных на территории станицы Кумылженская, а также территорий общего пользования станицы Кумылженская, осуществляется с учетом необходимости обеспечения физической, пространственной и информационной доступности зданий, сооружений, дворовых и общественных территорий для инвалидов и других маломобильных групп населения.

Применение программного метода позволит поэтапно осуществлять комплексное благоустройство дворовых территорий и территорий общего пользования с учетом мнения граждан, а именно:

повысит уровень планирования и реализации мероприятий по благоустройству (сделает их современными, эффективными, оптимальными, открытыми, востребованными гражданами);

запустит реализацию механизма поддержки мероприятий по благоустройству, инициированных гражданами;

запустит механизм финансового и трудового участия граждан и организаций в реализации мероприятий по благоустройству;

сформирует инструменты общественного контроля за реализацией мероприятий по благоустройству на территории станицы Кузымылженская.

Таким образом, комплексный подход к реализации мероприятий по благоустройству, отвечающих современным требованиям, позволит создать современную городскую комфортную среду для проживания граждан и пребывания отдыхающих.

Реализация муниципальной программы позволит создать благоприятные условия среды обитания, повысить комфортность проживания населения поселения, увеличить площадь озеленения территорий, обеспечить более эффективную эксплуатацию жилых домов, улучшить условия для отдыха и занятий спортом, обеспечить физическую, пространственную и информационную доступность зданий, сооружений, дворовых территорий для инвалидов и других маломобильных групп населения.

2. Приоритеты реализуемой муниципальной политики в сфере реализации программы, цели, задачи, целевые индикаторы и показатели, описание ожидаемых конечных результатов реализации программы, сроки ее реализации

Программа разработана в соответствии с Правилами предоставления и распределения субсидий из федерального бюджета бюджетам субъектов Российской Федерации на поддержку государственных программ субъектов Российской Федерации и муниципальных программ, утвержденных Постановлением Правительства Российской Федерации от 10.02.2017 года №169, методическими рекомендациями Министерства строительства и жилищно-коммунального хозяйства Российской Федерации по подготовке правил благоустройства территорий поселений, Методическими рекомендациями Министерства строительства и жилищно-коммунального хозяйства Российской Федерации по подготовке государственных программ формирования современной городской среды в рамках реализации приоритетного проекта «Формирование городской среды» на 2018-2022 годы.

Основной целью программы является повышение уровня благоустройства нуждающихся в благоустройстве территорий общего пользования станицы Кузымылженская, а также дворовых территорий многоквартирных домов.

Для достижения поставленных целей необходимо решить следующие задачи:

организация мероприятий по благоустройству нуждающихся в благоустройстве территорий общего пользования поселков Кузымылженского сельского поселения;

организация мероприятий по благоустройству нуждающихся в благоустройстве дворовых территорий многоквартирных домов;

повышение уровня вовлеченности заинтересованных граждан, организаций в реализацию мероприятий по благоустройству нуждающихся в благоустройстве территорий общего пользования, а также дворовых территорий многоквартирных домов.

Сведения о показателях (индикаторах) программы отражены в таблице № 3 к программе.

Ожидаемым конечным результатом программы является достижение высокого уровня комфортности благоустроенных дворовых территорий и территорий общего пользования, отвечающего современным потребностям населения.

СВЕДЕНИЯ

о показателях (индикаторах) муниципальной программы Кузымылженского сельского поселения Кузымылженского района «Формирование современной городской среды» на 2018-2022 годы

Таблица № 3

№	Наименование показателя (индикатора)	Единица измерения	Значение показателей				
			2018	2019	2020	2021	2022
1	2	3	4	5	6	7	8
1	Количество благоустроенных дворовых территорий	ед					
2	Доля благоустроенных дворовых территорий от общего количества дворовых территорий	проценты					
3	Охват населения благоустроенными дворовыми территориями (доля населения, проживающего в жилом фонде с благоустроенными дворовыми территориями от общей численности населения поселения)	проценты					
4	Количество муниципальных благоустроенных территорий общего пользования	ед					
5	Площадь муниципальных благоустроенных территорий общего пользования	Га					
6	Доля площади муниципальных благоустроенных территорий общего пользования	проценты					
7	Доля финансового участия в выполнении минимального перечня работ по благоустройству дворовых территорий заинтересованных лиц	проценты					
8	Доля трудового участия в выполнении минимального перечня работ по благоустройству дворовых территорий заинтересованных лиц	проценты					
9	Доля финансового участия в выполнении дополнительного перечня работ по благоустройству дворовых территорий заинтересованных лиц	проценты					
10	Доля трудового участия в выполнении дополнительного перечня работ по благоустройству дворовых территорий заинтересованных лиц	проценты					

3. Характеристика основных мероприятий программы

В ходе реализации программы предусматриваются следующие мероприятия:
 благоустройство дворовых территорий многоквартирных домов;
 благоустройство территорий общего пользования населенных пунктов
 Кумылженского сельского поселения;

Внешний облик Кумылженского сельского поселения Кумылженского района, его эстетичный вид во многом зависят от степени благоустроенности территории, от площади озеленения.

Благоустройство - комплекс мероприятий по содержанию объектов благоустройства (в том числе зеленых насаждений), направленных на создание благоприятных условий жизни, трудовой деятельности и досуга населения.

Озелененные территории вместе с насаждениями и цветниками создают образ поселения, формируют благоприятную и комфортную городскую среду для жителей и гостей поселения, выполняют рекреационные и санитарно-защитные функции. Они являются составной частью природного богатства поселения и важным условием его инвестиционной привлекательности.

Выполнение всего комплекса работ, предусмотренных программой, создаст комфортные условия для отдыха населения и занятий спортом, повысит уровень благоустроенности и придаст привлекательности объектам общественного назначения.

4. Ожидаемые конечные результаты программы

Реализация программы позволит достичь следующих результатов:

1) приведение в нормативное состояние к концу реализации муниципальной программы дворовых территорий Кумылженского сельского поселения Кумылженского района,

2) благоустройство общественных территорий.

В результате реализации мероприятий программы ожидается снижение доли неблагоустроенных дворовых и общественных территорий Кумылженского сельского поселения Кумылженского района.

Успешное выполнение задач программы позволит улучшить условия проживания и жизнедеятельности горожан и повысить привлекательность сельского поселения.

5. Информация об участии внебюджетных фондов Кумылженского сельского поселения Кумылженского района общественных, научных и иных организаций в реализации программы

В случае, если государственной программой Волгоградской области формирования городской среды будет предусмотрено финансовое участие собственников помещений в многоквартирных домах, собственников иных зданий и сооружений, расположенных в границах дворовой территории, подлежащей благоустройству (далее – заинтересованные лица) в выполнении минимального перечня работ по благоустройству дворовых территорий, и (или) в случае включения заинтересованными лицами в дизайн-проект благоустройства дворовой территории работ, входящих в дополнительный перечень работ по благоустройству дворовых территорий, заинтересованные лица могут участвовать в реализации программы на основании действующего законодательства в сфере реализации программы.

Заинтересованные лица принимают участие в реализации мероприятий по благоустройству дворовых территории в рамках минимального и дополнительного перечней работ по благоустройству в форме трудового и (или) финансового участия.

Организация трудового и (или) финансового участия осуществляется заинтересованными лицами в соответствии с решением общего собрания собственников помещений в многоквартирном доме, дворовая территория которого подлежит благоустройству, оформленного соответствующим протоколом общего собрания собственников помещений в многоквартирном доме.

Финансовое (трудовое) участие заинтересованных лиц в выполнении мероприятий по благоустройству дворовых территорий должно подтверждаться

1		2018-2022				Администрация Кумылженского СП
	разработка дизайн проекта					
	разработка в 3Д					
	составление сметной документации					
	проведение ценовой экспертизы					
	строительный контроль					
	благоустройство дворовой территории многоквартирного дома					
2		2018-2022				Администрация Кумылженского СП
	разработка дизайн проекта					
	разработка в 3Д					
	составление сметной документации					
	проведение ценовой экспертизы					
	строительный контроль					
	благоустройство общественной территории					
ИТОГО:						

Исполнители по мероприятию программы несут ответственность за качественное и своевременное исполнение мероприятий программы, целевое и эффективное использование выделяемых на ее реализацию денежных средств.

8. Обоснование ресурсного обеспечения программы

Общий объем финансирования программы составляет _____ тыс. рублей, в том числе:

Таблица № 5

Годы реализации	Объем финансирования, тыс. рублей				
	всего	в разрезе источников финансирования			
		федеральный бюджет	областной бюджет	местный бюджет	внебюджетные источники
1	2	3	4	5	6
2018				40	
2019				40	
2020				40	
2021				40	

2022				40	
------	--	--	--	----	--

Субсидии из федерального бюджета будут предоставляться в соответствии с постановлением Правительства Российской Федерации от 10.02.2017 № 169 «Об утверждении Правил предоставления и распределения субсидий из федерального бюджета бюджетам субъектов Российской Федерации на поддержку государственных программ субъектов Российской Федерации и муниципальных программ формирования современной городской среды».

Субсидии из областного бюджета будут предоставляться в соответствии с постановлением администрации Волгоградской области от 20.02.2016 № 59-п «Об утверждении государственной программы Волгоградской области «Создание условий для обеспечения качественными услугами жилищно-коммунального хозяйства жителей Волгоградской области» на 2016-2020 годы»

9. Ресурсное обеспечение муниципальной программы Кумылженского сельского поселения Кумылженского района «Формирование современной городской среды» на 2018-2022 годы

Таблица № 6

№ п/п 1	Наименование программы, отдельного мероприятия/источник финансирования	Ответственный исполнитель	Период реализации программы, тыс. руб				
			2018	2019	2020	2021	2022
1	2	3	4	5	6	7	8
1	Программа всего в том числе:	Администрация Кумылженского сельского поселения					
	бюджет поселения		40	40	40	40	40
	областной бюджет						
	федеральный бюджет						
	внебюджетные источники						
2	Благоустройство дворовых территорий многоквартирных домов согласно адресному перечню дворовых территорий, подлежащих благоустройству в 2018-2022 году, согласно таблице № 1 к настоящей программе	Администрация Кумылженского сельского поселения, участники - собственники и жилых помещений,					
3	Благоустройство общественных территорий согласно таблице № 2 к настоящей программе	Администрация Кумылженского сельского поселения					

10. План реализации муниципальной программы Кумылженского сельского поселения
Кумылженского района
«Формирование современной городской среды» на 2018-2022 годы

Наименование контрольного события программы	статус	Ответственный исполнитель	Срок наступления контрольного события (дата)			
			2018 год			
			1 квартал	2 квартал	3 квартал	4 квартал
1	2	3	4	5	6	7
Контрольное событие №1	Разработка и опубликование проекта муниципальной программы Кумылженского сельского поселения «Формирование современной городской среды» на 2018-2022 годы	Администрация Кумылженского сельского поселения	До 15 ноября 2017 года			
Контрольное событие №2	Утверждение муниципальной программы Кумылженского сельского поселения «Формирование современной городской среды» на 2018-2022 годы с учетом обсуждения с заинтересованными лицами	Администрация Кумылженского сельского поселения	До 31 декабря 2017 года			
Контрольное событие №3		Администрация Кумылженского сельского поселения				
Контрольное событие №4		Администрация Кумылженского сельского поселения				
Контрольное событие №5		Администрация Кумылженского сельского поселения				
Контрольное событие №6		Администрация Кумылженского сельского поселения				

11. Оценка социально-экономической эффективности программы

Реализация запланированных мероприятий на 2018-2022 годы позволит удовлетворить большую часть обращений граждан о неудовлетворительном техническом состоянии дворовых территорий многоквартирных домов и мест массового пребывания населения, а также обеспечит благоприятные условия проживания населения, что положительно отразится и на повышении качества жизни в целом.

Оценка эффективности муниципальной программы проводится администрацией Кумылженского сельского поселения (далее - администрация) и осуществляется в целях оценки планируемого вклада результатов муниципальной программы в социально-экономическое развитие Кумылженского поселения.

Администрация осуществляет мониторинг ситуации и анализ эффективности выполняемой работы.

Исполнитель администрация Кумылженского сельского поселения предоставляет отчет о выполненных мероприятиях.

В рамках реализации муниципальной программы планируется:
 провести ремонт дворовых территорий многоквартирных домов;
 установить детские и спортивные площадки;

Индикатором эффективности реализации программы следует считать:
 увеличение доли придомовых территорий, приведенных в нормативное состояние до 100 процентов от общего количества дворовых территорий многоквартирных домов, нуждающихся в проведении вышеуказанных мероприятий;

повышение социальной и экономической привлекательности Кумылженского сельского поселения.

12. Критерии выполнения программы

Основными критериями выполнения мероприятий программы являются показатели, которые прямо или косвенно оцениваются выполнением мероприятий программы, для улучшения внешнего вида дворов и поселения в целом;

- в части улучшения внешнего вида дворов;
- ремонт дворовых проездов, установка скамеек;
- обустройство элементами детских игровых и спортивных площадок;
- элементов благоустройства (установка скамеек, урн).

13. Механизм реализации программы

Текущее управление реализацией программы осуществляется заказчиком программы – администрацией Кумылженского сельского поселения, которая выполняет следующие функции:

разрабатывает в пределах своих полномочий проекты нормативных правовых актов, необходимых для реализации программы;

подготавливает в установленном порядке предложения по уточнению перечня программных мероприятий на очередной финансовый год, уточняет затраты на реализацию этих мероприятий, а также механизм реализации программы;

анализирует реализацию программы и обобщает информацию о выполнении запланированных мероприятий программы.

Финансирование программы осуществляется за счет средств федерального, областного и местного бюджетов в соответствии с решением Совета Кумылженского сельского поселения о бюджете на очередной финансовый год.

Общее руководство и координацию исполнения программы осуществляет глава администрации Кумылженского сельского поселения.

ПРИЛОЖЕНИЕ № 1
к муниципальной программе
Кумылженского сельского поселения
«Формирование современной городской среды»
на 2018-2022 годы

Визуализированный перечень образцов элементов благоустройства, рекомендуемый к размещению на дворовых территориях и общественных территориях

Скамьи для размещения на дворовых территориях

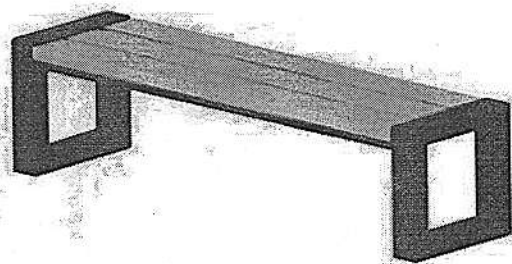

Скамьи для размещения на общественных территориях



Урны для размещения на дворовых и общественных территориях

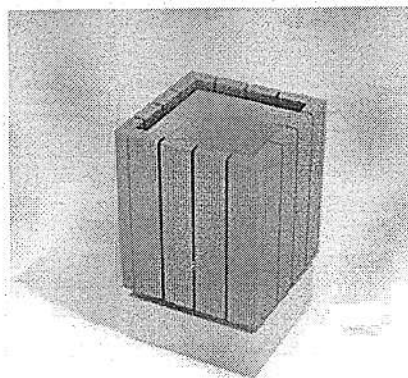

Дворовые элементы для размещения на внутриквартальных территориях

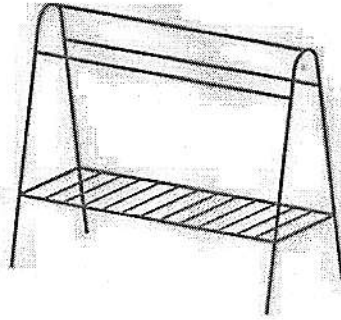

0661
Сушилка для ковров

Высота: 1900
Длина: 2500
Ширина: 1350

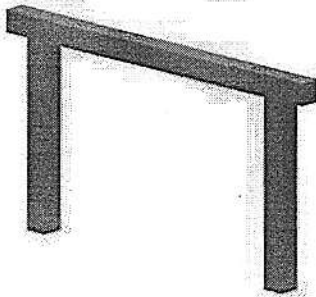

0665
Сушилка для белья

Детское игровое оборудование для размещения на дворовых территориях

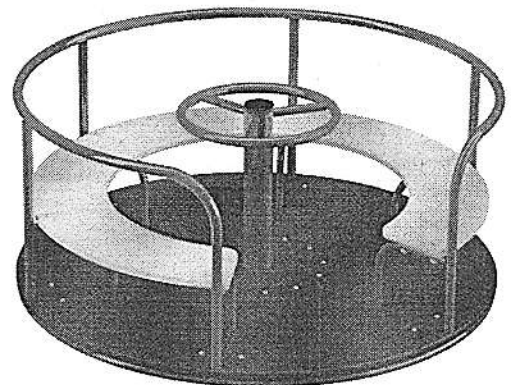
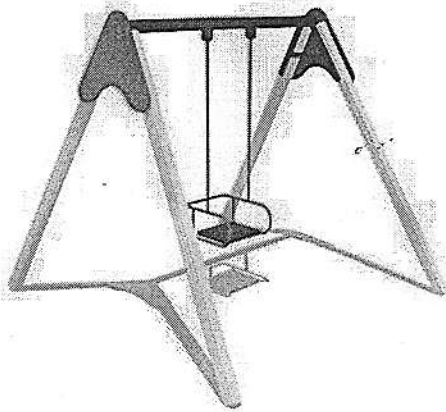

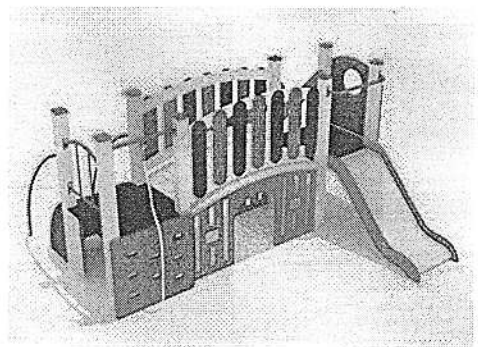
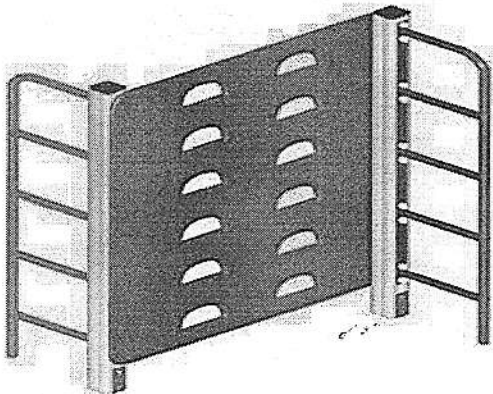
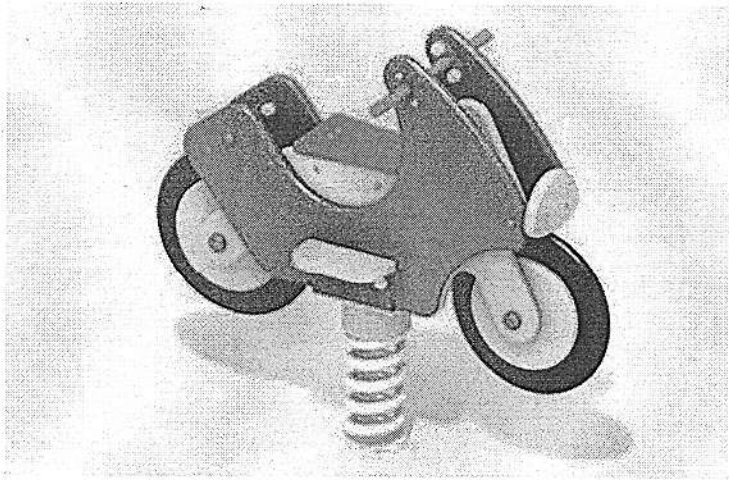
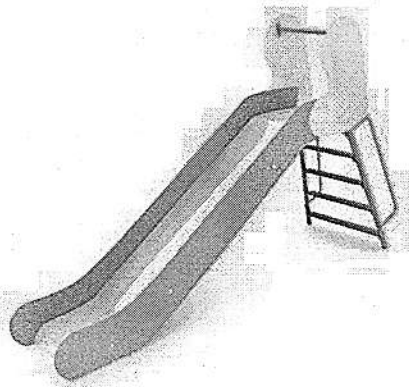

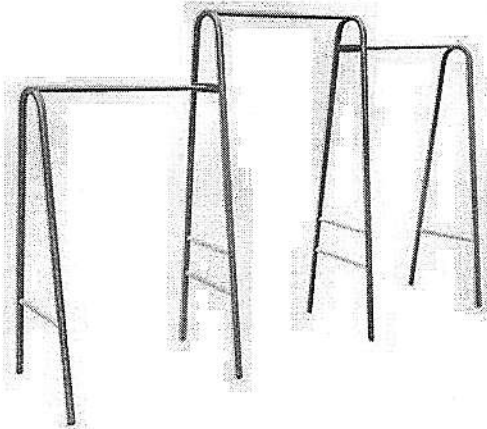
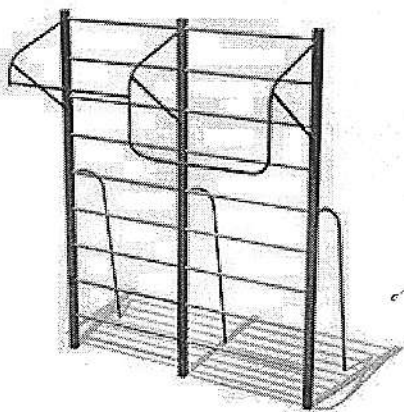
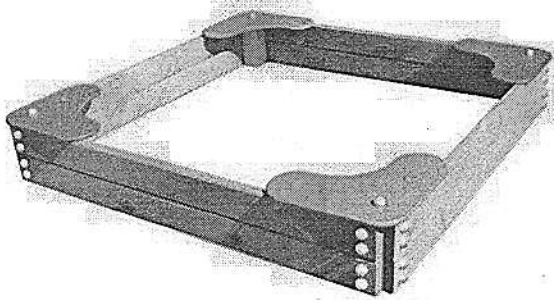
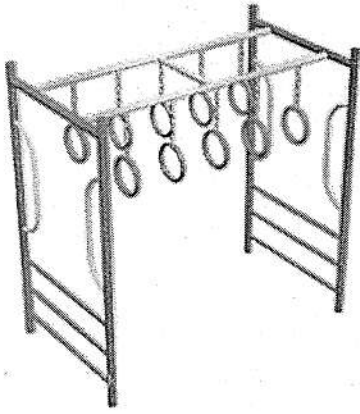

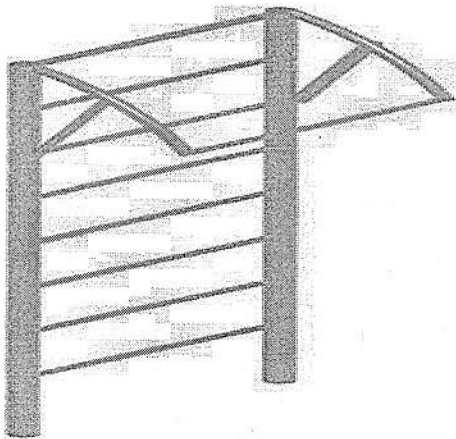
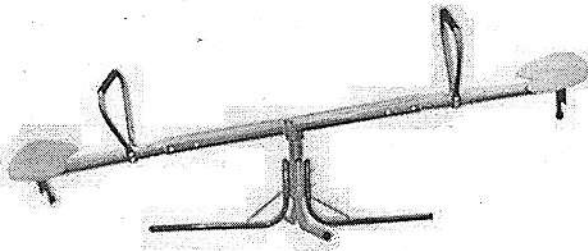
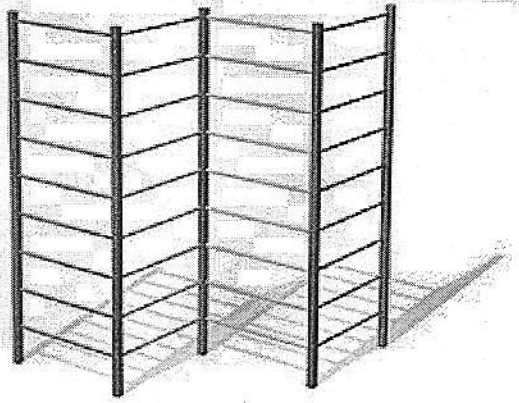

Тренажерные комплексы для размещения на общественных территориях

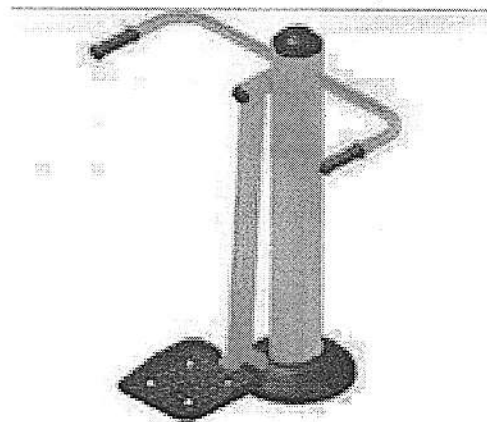
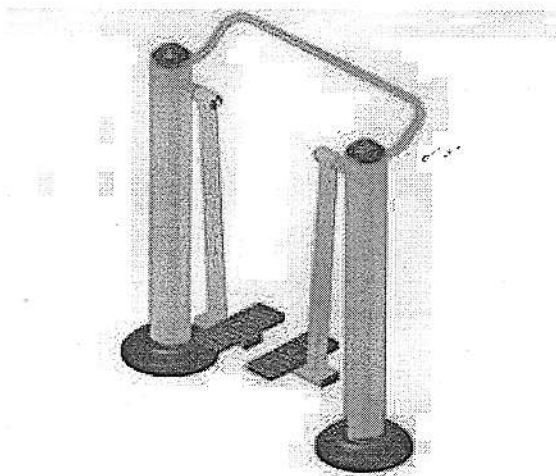

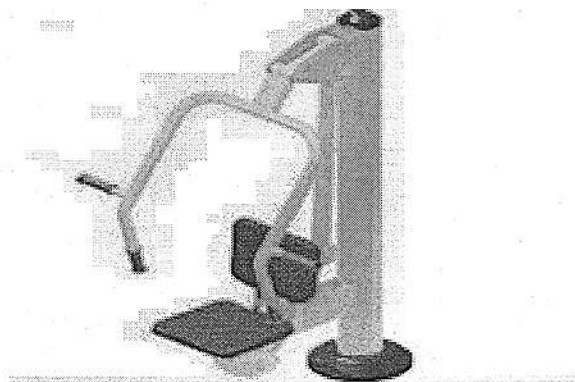

ПРИЛОЖЕНИЕ № 2
к муниципальной программе
Кумылженского сельского поселения
«Формирование современной городской
среды» на 2018-2022 годы

Рекомендуемая стоимость (единичные расценки) работ
по благоустройству дворовых территорий, входящих в состав минимального и дополни-
тельного перечней таких работ

№ п/п	Наименование работ	Ед. измер.	Кол-во	Стоимость с НДС в руб.
1	Разработка грунта с погрузкой на а/самосвал (с перевозкой на расстоянии до 10км)			
	толщ.10см	м3	1м2x0,1м	60,50
2	Устройство подстилающих и выравнивающих слоев из песка			
	толщ.10см	м3	1м2x0,1м	112,35
3	Устройство подстилающих и выравнивающих слоев из щебня (с доставкой на расстоянии до 70км)			
	толщ.10см	м3	1м2x0,1м	109,00
4	Розлив битума	тн	1м2x0,0003тн	3,27
5	Устройство выравнивающего слоя из а/бетона толщ.2,5см (нижний слой а/б марки П) - проезжая часть	тн	1м2x0,025мx2,34тн	229,00
6	Устройство а/бетонного слоя из а/бетона толщ.5 см (верхний слой а/б марки П,тип В) - проезжая часть	м2	1	448,00
7	Устройство а/бетонного слоя из а/бетона толщ.4 см (а/б марки Ш,тип Д)-тротуар	м2	1	253,90
8	Установка нового бортового камня БР 100.30.18			500,0
	БР 100.20.8	1 пог.м	1	260,00

Единые расценки
на замену и установку скамьи

№	Вид работы	Ед. измерения	Стоимость с НДС, руб.
	Работа		
1	Стоимость установки скамьи	шт.	1100,00
	Оборудование		
2	Скамья	шт.	7750,00
3	Скамья со спинкой	шт.	10350,00

Единые расценки
на замену и установку урны

№	Вид работы	Ед. измерения	Стоимость с НДС, руб.
	Работа		
1	Стоимость установки урны	шт.	500,00
	Оборудование		
2	Урна наземная	шт.	2500,00

Единые расценки
на установку детского игрового оборудования

№	Вид работы	Ед. измерения	Стоимость с НДС, руб. (включая стоимость установки оборудования)
	Оборудование		
1	Качели 2-х местные	шт.	27500,00
	Качели 1-местные	шт.	13700,00
2	Качалка-балансир Малая	шт.	8900,00
3	Качалка на пружине Богатырь	шт.	14570,00
4	Карусель	шт.	26000,00
5	Горка средняя Н-1300	шт.	25000,00
6	Стенка для лазания	шт.	11000,00
7	Детский игровой комплекс «Мини-крепость»	шт.	123180,00
11	Песочница	шт.	4300,00
12	Спортивный комплекс «Атлант»	шт.	118 830,00

Единые расценки
на установку спортивного оборудования и тренажерных комплексов

№	Вид работы	Ед. измерения	Стоимость с НДС, руб. (включая стоимость установки оборудования)
	Оборудование		
1	Гимнастическая стенка	шт.	10000,00
2	Турник	шт.	20500,00
3	Брусья	шт.	10500,00
4	Стол теннисный	шт.	11400,00
5	Шаговый тренажер	шт.	20800,00
6	Маятниковый тренажер	шт.	21700,00
7	Вертикальная тяга	шт.	22700,00
8	Жим от груди	шт.	22700,00